

PERFIL LED

User Manual
Manual de usuario
Manual do usuário

Bajo alacena

Incluye

- Grampas planas



- Tornillos para madera



- Perfil LED



Herramientas necesarias

- Destornillador
- Lapiz

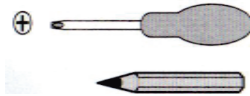

Necesario para la instalacion

- Fuente 12 volt cc

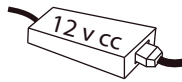

1

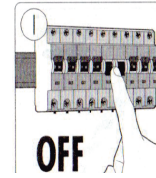

- Cortar el suministro eléctrico

2

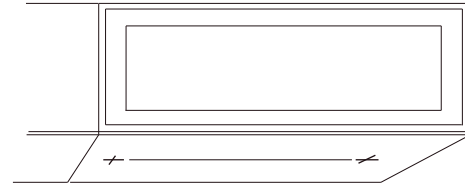

- Trazar una línea recta y marcar donde van ubicados los tornillos

3

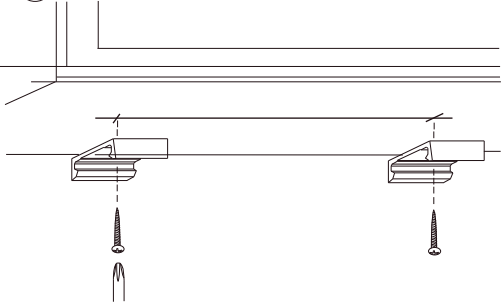

- Ajustar las grampas con los tornillos en los agujeros previamente hechos.

4

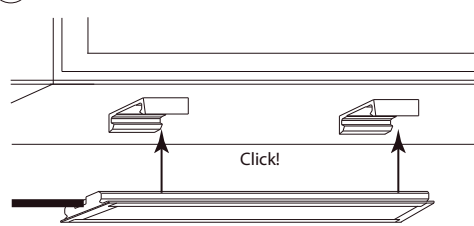

- Insertar el perfil en las grampas a presión.

5

- Conectar la fuente a 220v
220 vca



- Conectar el perfil con la fuente con el plug
- En el caso de necesitar cortar el cable, el que posee una línea es el positivo.

6

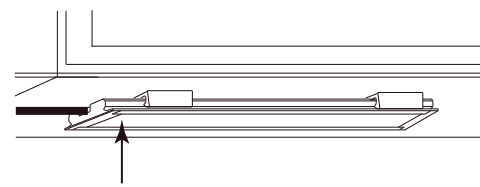

- Encender el led con el dedo sobre la luz azul sobre el sensor táctil. Mantener el dedo sobre el mismo para bajar y subir la intensidad.