

MEDIDAS DE SEGURIDAD

1. Lea detenidamente las instrucciones antes de colocar el producto.
2. Recomendamos que la instalación la realice personal experimentado.
3. Asegúrese que la alimentación de la línea sea la correcta (220vac).
4. En caso de mal funcionamiento, no intente desarmar y/o reparar el producto. Ante cualquier duda, contacte al local donde lo adquirió.
5. No coloque el producto en un lugar con agua o humedad. El producto no está preparado para la intemperie.
6. Asegurese de fijar correctamente el producto al techo o pared.

CONOZCA EL PRODUCTO

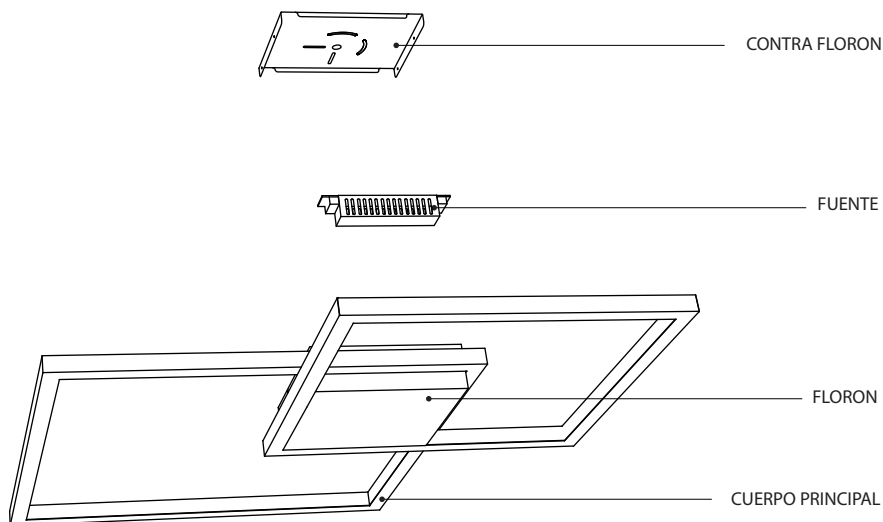

INSTALACIÓN

- 1 Corte el suministro de corriente

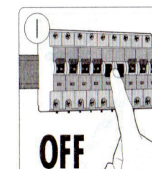

- 2 Aflojar los tornillos del contraflorón y quitarlo deslizando hacia el costado para luego introducir los cables de alimentación por el agujero del centro del contraflorón.

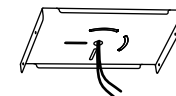

- 3 Fijar el contraflorón a la caja de luz con dos tornillos

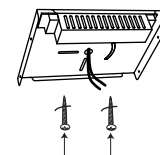

- 4 Conectar los cables de alimentación (220v) a las borneras "L" y "N"

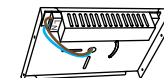
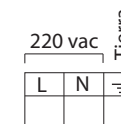

- 5 Acercar el artefacto a la contrabase e insertar el conector del artefacto al de la fuente.

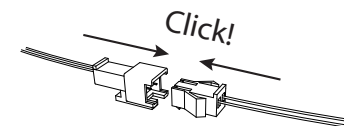

- 6 Insertar el artefacto en las ranuras por los tornillos y deslizar hasta que trabé.

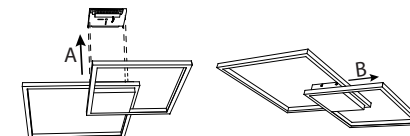

- 7 Conectar y disfrutar!

